

Varenummer: 201242390A
Beskrivelse: E+G Stangmagnet m/gevindtap GN 52.4-ND-13-M4-E
Neodym, jern, bor - 80° C, 60N

Mål

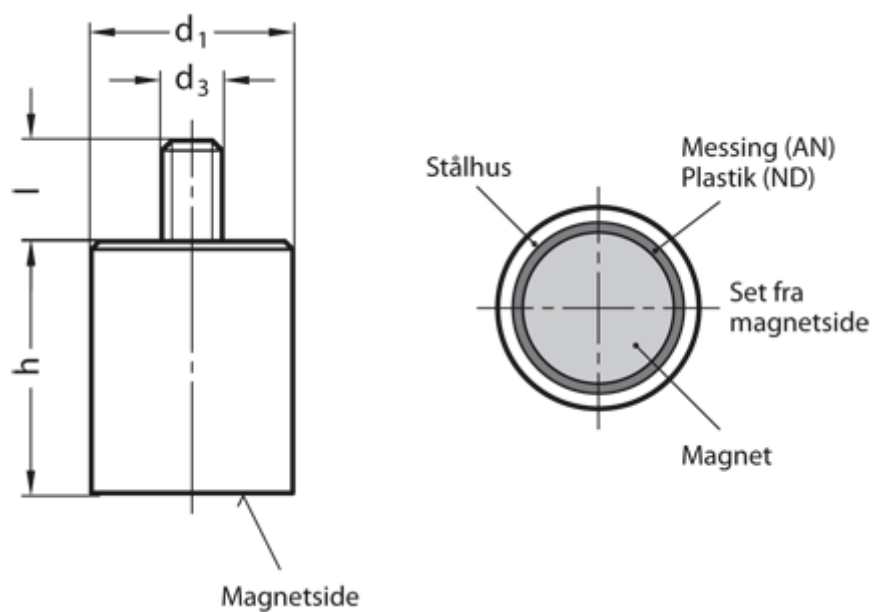

d1	= 13
d3	= M4
h	= 20 ±0,2
Holdekraft N	= 60.0
l	= 8
Materiale	= ND Neodym, jern, bor - 80° C